

Varenummer: 20661214A
Beskrivelse: E+G Udligningsenhed
GN 350-45-17.5-AK-ST

Mål

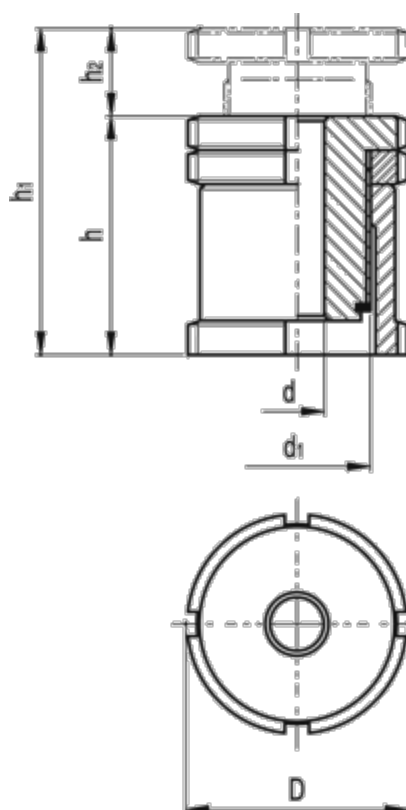

C-skruenøgle DIN 1810 = A45-50

d = 17.5

D = 45

d1 = M30x1

For skrue = M16

h = 49

h1 = 67

h2 = 18

Max. statisk belastning (N) = 120.0

Statisk forbelastning (N) = 45.5

Vægt (g) = 365